



Kullanma kılavuzu

Gepard Condens

Gepard Condens 20 KTV-FC/3 (H-TR)

Gepard Condens 24 KTV-FC/3 (H-TR)



İçindekiler

İçindekiler

| | | | | | |
|----------|---|-----------|-----------------|---|-----------|
| 1 | Emniyet | 3 | 6 | Arıza giderme | 11 |
| 1.1 | İşlemlerle ilgili uyarı bilgileri | 3 | 6.1 | Arızaların tespit edilmesi ve giderilmesi..... | 11 |
| 1.2 | Amacına uygun kullanım | 3 | 7 | Ürünün devre dışı bırakılması | 11 |
| 1.3 | Genel emniyet uyarıları..... | 4 | 7.1 | Ürünü geçici olarak devre dışı bırakma..... | 11 |
| 2 | Doküman ile ilgili uyarılar | 6 | 7.2 | Ürünün nihai olarak devre dışı bırakılması | 12 |
| 2.1 | Birlikte geçerli olan dokümanların dikkate alınması | 6 | 8 | Geri dönüşüm ve atıkların yok edilmesi | 12 |
| 2.2 | Dokümanların saklanması | 6 | 9 | Garanti ve müşteri hizmetleri | 12 |
| 2.3 | Kılavuzun geçerliliği | 6 | 9.1 | Garanti | 12 |
| 2.4 | Montaj bilgileri | 6 | 9.2 | Müşteri hizmetleri..... | 12 |
| 2.5 | Tüketici bilgisi | 6 | Ek | | 13 |
| 3 | Ürünün tanımı | 7 | A | Kullanıcı seviyesi – Genel bakış | 13 |
| 3.1 | Ürünün yapısı | 7 | B | Arıza giderme | 13 |
| 3.2 | Kontrol paneline genel bakış | 7 | | | |
| 3.3 | Ürünün ekranı | 8 | | | |
| 3.4 | CE işareti | 8 | | | |
| 3.5 | Ürün üzerindeki semboller | 8 | | | |
| 3.6 | Ürün ömrü..... | 8 | | | |
| 4 | İşletim | 8 | | | |
| 4.1 | Kullanım konsepti | 8 | | | |
| 4.2 | Ana ekranda kullanım | 9 | | | |
| 4.3 | Kullanım seviyeleri..... | 9 | | | |
| 4.4 | Kapatma vanalarının açılması | 9 | | | |
| 4.5 | Ürünün devreye alınması..... | 9 | | | |
| 4.6 | Ürünü açma | 9 | | | |
| 4.7 | Sistem basıncı kontrolü | 9 | | | |
| 4.8 | Isıtma sisteminin doldurulması | 10 | | | |
| 4.9 | Kullanma suyu sıcaklığının ayarlanması | 10 | | | |
| 4.10 | Isıtma konumunun ayarlanması | 10 | | | |
| 5 | Bakım ve temizlik | 11 | | | |
| 5.1 | Bakım..... | 11 | | | |
| 5.2 | Yoğuşma suyu gider hattı ve gider hunisi kontrolü..... | 11 | | | |
| 5.3 | Ürünün bakımı | 11 | | | |
| 5.4 | Bakım uyarılarının okunması | 11 | | | |

1 Emniyet

1.1 İşleme ilgili uyarı bilgileri

İşleme ilgili uyarı bilgilerinin sınıflandırılması

İşleme ilgili uyarı bilgileri, aşağıda gösterildiği gibi tehlikenin ağırlığına bağlı olarak uyarı işaretleri ve uyarı metinleriyle sınıflandırılmıştır:

Uyarı işaretleri ve uyarı metinleri



Tehlike!

Ölüm tehlikesi veya ağır yaralanma tehlikesi



Tehlike!

Elektrik çarpması nedeniyle ölüm tehlikesi



Uyarı!

Hafif yaralanma tehlikesi



Dikkat!

Maddi hasar veya çevreye zarar verme tehlikesi

1.2 Amacına uygun kullanım

Yanlış veya amacına uygun olmayan şekilde kullanılması durumunda; yaşamsal tehlike arz edebilir, üründe veya çevresinde maddi hasarlar meydana gelebilir.

Bu ürün, kapalı ısıtma sistemlerine ve sıcak su hazırlamasına yönelik ısıtma cihazı olarak öngörülmüştür.

Amacına uygun kullanım sırasında yer alanlar:

- Ürüne ve diğer tüm sistem bileşenlerine ait birlikte verilen kullanma kılavuzlarının dikkate alınması
- Kılavuzlarda yer alan tüm kontrol ve bakım şartlarının yerine getirilmesidir.

Bu ürün 8 yaş ve üzerindeki çocuklar ve fiziksel, algılama veya ruhsal yetenekleri sınırlı olan veya cihaz hakkında yeterince tecrübesi ve bilgisi olmayan kişiler tarafından, ancak bir kişi tarafından denetlenirse veya cihazın nasıl kullanıldığına ve oluşabilecek tehlikelere dair talimatlar aldılarsa, kullanılabilir. Çocuklar ürünle oynamamalıdır. Temizleme ve kullanıcı bakımı, denetlenmeyen çocuklar tarafından yapılmamalıdır.

Bu kılavuzda tarif edilenin dışında bir kullanım veya bunu aşan bir kullanım amacına uygun değildir. Her türlü doğrudan ticari ve endüstriyel kullanım da amacına uygun kullanım değildir.

Dikkat!

Her türlü kötü amaçlı kullanım yasaktır.

1 Emniyet

1.3 Genel emniyet uyarıları

1.3.1 Yanlış kullanım nedeniyle tehlike

Yanlış kullanım nedeniyle kendiniz ve diğer kişiler tehlike altında kalabilir ve maddi hasarlar söz konusu olabilir.

- ▶ Mevcut kılavuzu ve tüm ilave dokümanları dikkatlice okuyun, özellikle "Emniyet" bölümünü ve uyarı notlarını.
- ▶ Sadece mevcut kullanma kılavuzunda belirtilen çalışmaları yapın.

1.3.2 Tıkanmış veya sızdıran atık gaz borusu nedeniyle ölüm tehlikesi

Binalardaki atık gaz kokusunda:

- ▶ Erişebileceğiniz tüm kapıları ve pencereleri açın ve ceryan yapmasını sağlayın.
- ▶ Ürünü kapatın.
- ▶ Yetkili servisi bilgilendirin.

1.3.3 Üründeki ve ürün çevresindeki değişiklikler nedeniyle ölüm tehlikesi

- ▶ Güvenlik tertibatlarını kesinlikle çıkarmayın, köprülemeyin veya bloke etmeyin.
- ▶ Güvenlik tertibatlarında değişiklik yapmayın.
- ▶ Parçaların mühürlerini bozmayın veya çıkarmayın.

- ▶ Aşağıdakiler üzerinde değişiklik yapılmamalıdır:

- Üründe
- Gaz, hava, su ve elektrik hatlarında
- Tüm atık gaz sisteminde
- Tüm yoğunlaşma suyu tahliye sisteminde
- Emniyet ventilinde
- Gider borularında
- Ürünün işletme güvenliğini etkileyebilecek yapı malzemelerinde

1.3.4 Yetersiz yanma havası girişi nedeniyle zehirlenme tehlikesi

Koşul: Ortam havasına bağlı işletim

- ▶ Yanma havası girişinin yeterli olmasını sağlayın.

1.3.5 Yanlış veya yapılmayan bakım ve onarım nedeniyle yaralanma ve maddi hasar tehlikesi

- ▶ Hiçbir şekilde kendi başınıza üründe bakım çalışmaları veya onarım gerçekleştirmeyin.
- ▶ Arızaların ve hasarların hemen yetkili bir teknik servis tarafından giderilmesini sağlayın.
- ▶ Öngörülen bakım aralıklarına uyun.

1.3.6 Uygun olmayan yanma ve ortam havası nedeniyle korozyon hasarı tehlikesi

Spreyler, çözücü maddeler, klor içeren temizlik maddeleri, boyalar, yapıştırıcı maddeler, amonyak bileşikleri, tozlar vb. üründe ve yanma havası/atık gaz akım borusunda korozyona yol açabilir.

- ▶ Yanma havası beslemesinin flor, klor, kükürt, toz vs. içermemesini sağlayın.
- ▶ Montaj yerinde kimyasal madde olmamasını sağlayın.

1.3.7 Patlayıcı veya tutuşabilen maddeler nedeniyle yaşam tehlikesi

- ▶ Ürünü, patlayıcı ve yanıcı maddeler bulunan yerlerde (örn. benzin, kağıt, boya) kullanmayın.

1.3.8 Gaz kaçağı nedeniyle ölüm tehlikesi

Binalarda doğal gaz kokusunda:

- ▶ Gaz kokusu olan mekanlarda bulunmayın.
- ▶ Mümkünse kapıları ve pencereleri açın ve cereyan yapmasını sağlayın.
- ▶ Açık alevden kaçının (örn. çakmak, kibrit).
- ▶ Sigara içmeyin.
- ▶ Binada bulunan elektrik şalterlerini, soketleri, zilleri, tele-

fonu ve diğer iletişim sistemlerini kullanmayın.

- ▶ Gaz sayacı kapatma düzeneğini veya ana kapatma düzeneğini kapatın.
- ▶ Mümkünse üründeki gaz kesme vanasını kapatın.
- ▶ Diğer bina sakinlerini uyarın.
- ▶ Hemen binayı terk edin ve diğer kişilerin girmesini önleyin.
- ▶ Binayı terk eder etmez polisi ve itfaiyeyi arayın.
- ▶ Gaz şirketinin acil durumu birimini evin dışındaki bir telefondan haberdar edin.

1.3.9 Donma nedeniyle maddi hasar tehlikesi

- ▶ Soğuk kış günlerinde ısıtma sisteminizin çalışır konumda olmasını ve odaların yeterli ısıya sahip olmasını sağlayınız.
- ▶ Sistemin ısıtılmasını sağlamıyorsanız, yetkili servisin ısıtma sistemini boşaltmasını sağlayın.

2 Doküman ile ilgili uyarılar

2 Doküman ile ilgili uyarılar

2.1 Birlikte geçerli olan dokümanların dikkate alınması

- Sistem bileşenlerinin beraberinde bulunan tüm kullanma kılavuzlarını mutlaka dikkate alın.

2.2 Dokümanların saklanması

- Bu kılavuzu ve ayrıca birlikte geçerli olan tüm belgeleri daha sonra kullanmak üzere saklayın.

2.3 Kılavuzun geçerliliği

Bu kılavuz sadece aşağıdaki ürünler için geçerlidir:

Ürün - Ürün numarası

| | |
|--------------------------------------|------------|
| Gepard Condens 20 KTV-FC/3 (H-TR) | 0010028064 |
| Gepard Condens 24 KTV-FC/3 (H-TR) | 0010028065 |

2.4 Montaj bilgileri

Ürünün montajı ile ilgili gerekli bilgiler aşağıda açıklanmıştır.

1. Bu ürün sadece, Protherm yetkili satıcılarının uzman tesisatçıları tarafından monte edilmelidir. Montajın mevcut talimatlara, kurallara ve direktiflere uygun olmasından bu uzman tesisatçı sorumludur.
Ürünün tamir ve bakımı Protherm teknik servisi tarafından yapılmalıdır.
2. Ürünün montajı ile ilgili bilgi ve şemalar, bu kılavuz ile birlikte verilen montaj kılavuzunun "Montaj" bölümünde verilmiştir.
3. Ürünün teknik bilgileri, bu kılavuz ile birlikte verilen montaj kılavuzunun "Teknik bilgiler" bölümünde verilmiştir.

2.5 Tüketici bilgisi

Tüketicinin seçimlik hakları

1. Malın ayıplı olduğunun anlaşılması durumunda tüketici;
 - 1.1 Satılanı geri vermeye hazır olduğunu bildirerek sözleşmeden dönme,
 - 1.2 Satılanı alıkoyup ayıp oranında satış bedelinden indirim isteme,
 - 1.3 Aşırı bir masraf gerektirmediği takdirde, bütün masrafları satıcıya ait olmak üzere satılanın ücretsiz onarılmasını isteme,
 - 1.4 İmkân varsa, satılanın ayıpsız bir misli ile değiştirilmesini isteme, seçimlik haklarından birini kullanabilir. Satıcı, tüketicinin tercih ettiği bu talebi yerine getirmekle yükümlüdür.
2. Ücretsiz onarım veya malın ayıpsız misli ile değiştirilmesi hakları üretici veya ithalatçıya karşı da kullanılabilir. Bu fıkradaki hakların yerine getirilmesi konusunda satıcı, üretici ve ithalatçı müteselsilen sorumludur. Üretici veya ithalatçı, malın kendisi tarafından piyasaya sürülmesinden sonra ayıbın doğduğunu ispat ettiği takdirde sorumlu tutulmaz.
3. Ücretsiz onarım veya malın ayıpsız misli ile değiştirilmesinin satıcı için orantısız güçlükleri beraberinde getirecek olması hâlinde tüketici, sözleşmeden dönme veya ayıp oranında bedelden indirim haklarından birini kullanabilir. Orantısızlığın tayininde malın ayıpsız değeri, ayıbın önemi ve diğer seçimlik haklara başvurma tüketicinin açısından sorun teşkil edip etmeyeceği gibi hususlar dikkate alınır.
4. Ücretsiz onarım veya malın ayıpsız misli ile değiştirilmesi haklarından birinin seçilmesi durumunda bu talebin satıcıya, üreticiye veya ithalatçıya yöneltilmesinden itibaren azami otuz iş günü içinde yerine getirilmesi zorunludur.

Ancak, 6502 sayılı Tüketicinin Korunması Hakkında Kanun'un 58 inci maddesi uyarınca çıkarılan yönetmelik eki listede yer alan mallara ilişkin, tüketicinin ücretsiz onarım talebi, yönetmelikte belirlenen azami tamir süresi içinde yerine getirilir.

Aksi hâlde tüketici diğer seçimlik haklarını kullanmakta serbesttir.

5. Tüketicinin sözleşmeden dönme veya ayıp oranında bedelden indirim hakkını seçtiği durumlarda, ödemiş olduğu bedelin tümü veya bedelden yapılan indirim tutarı derhâl tüketiciye iade edilir.
6. Seçimlik hakların kullanılması nedeniyle ortaya çıkan tüm masraflar, tüketicinin seçtiği hakkı yerine getiren tarafça karşılanır. Tüketici bu seçimlik haklarından biri ile birlikte 11/1/2011 tarihli ve 6098 sayılı Türk Borçlar Kanunu hükümleri uyarınca tazminat da talep edebilir.

Tüketicinin şikayet ve itirazı durumunda

Tüketici, seçimlik haklarının kullanılması ile ilgili olarak çıkabilecek uyuşmazlıklarda yerleşim yerinin bulunduğu veya tüketici işleminin yapıldığı yerdeki **Tüketici Hakem Heyetine veya Tüketici Mahkemesine** başvurabilir.

Servis Bilgi Sistemi

Tüm yetkili servis istasyonu bilgilerimiz Ticaret Bakanlığı tarafından oluşturulan "Servis Bilgi Sistemi"nde (www.servis.gov.tr) yer almaktadır.

3 Ürünün tanımı

3.1 Ürünün yapısı

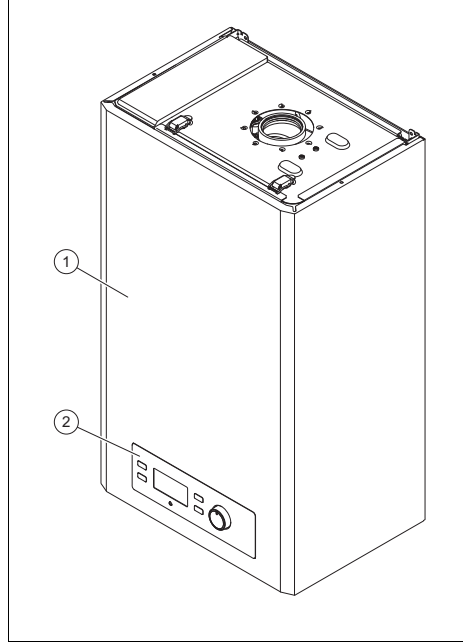

1 Ürün

2 Kontrol paneli

3.2 Kontrol paneline genel bakış

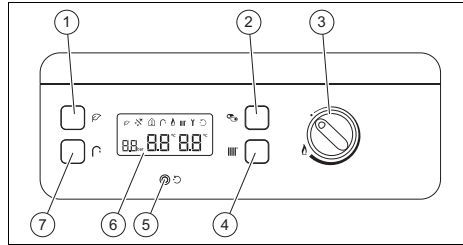

1 eco tuşu (ekonomi modu)

2 Isıtma konumu tuşu (AÇIK/KAPALI)

3 Döner düğme (AÇIK/KAPALI)

4 Isıtma konumu tuşu (sıcaklık ayarı)

5 reset tuşu (sıfırlama)

6 Ekran (işletme göstergeleri)

7 Sıcak su konumu tuşu (sıcaklık ayarı)

4 İşletim

3.3 Ürünün ekranı

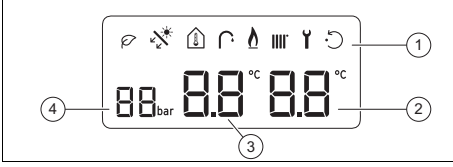

- 1 İlave bilgiler
- 2 Gidiş suyu sıcaklığı
- 3 Kullanım suyu sıcaklığı
- 4 Sistem basıncı

| Sem-bol | Anlamı |
|---------|---|
| | Brülör devrede: Brülör açık |
| | Oda termostatı bağlı |
| | Reset fonksiyonu aktif, ürün kapatıldı |
| | Bakım gerekli |
| | Sıcak su konumu aktif |
| | Isıtma konumu aktif |
| | Sürekli açık: Eco konumu aktif Sürekli kapalı: Konfor konumu aktif |
| FXX | Arıza mesajı: „Ana ekran” yerine yanıp sönerek gösterilir |

3.4 CE işareti



CE işareti, ürünlerin uygunluk beyanları doğrultusunda geçerli yönetmeliklerin esas taleplerini yerine getirdiğini belgelerdir. Uygunluk açıklaması için üreticiye danışılabilir.

3.5 Ürün üzerindeki semboller

| Sem-bol | Anlamı |
|---------|---------------------------------------|
| | Ürün 230 V şebeke gerilimi altındadır |
| | Oda termostatına bağlantı |

3.6 Ürün ömrü

Bu tip cihazların, Gümrük ve Ticaret Bakanlığıınca tespit edilen kullanım ömrü 10 yıldır.

4 İşletim

4.1 Kullanım konsepti

Ayarlanan değerler yanıp sönerek gösterilir.

Ekran aydınlatması, ürünü çalıştırırsanız veya bir tuşa basarsanız devreye girer.

30 saniye içerisinde herhangi bir tuşa basmazsanız, ekran aydınlatması söner ve ekran önceki göstergeye geri döner.

| Kontrol paneli | Anlamı |
|----------------|--|
| Ayar düğmesi | – Ürünü açma ve kapatma – Kullanım suyu sıcaklığının ayarlanması – Gidiş suyu sıcaklığının ayarlanması – Değerlerin ayarlanması |
| | – Yetkili servis seviyesinin açılması – Isıtma konumunu açma ve kapatma (yaz konumu/kış konumu geçişi) |
| | Gidiş suyu sıcaklığını ayarlamak için etkinleştirilmesi gerekli (ısıtma konumu açık) |
| | Kullanım suyu sıcaklığını ayarlamak için etkinleştirmek gerekli |
| | Ürünü resetler (ayarları sıfırlar) |
| | Tasarruf konumunu açma ve kapatma |

4.2 Ana ekranda kullanım

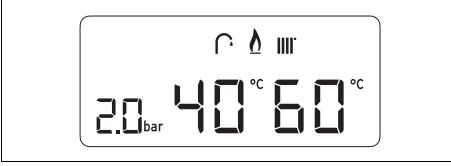

Ana ekranda sistem basıncı, çalışma konumu ve ilave bilgiler görüntülenir.

Bir arıza mesajı mevcutsa, ana ekranda bir arıza kodu gösterilir.

4.3 Kullanım seviyeleri

Ürün iki kullanım seviyesine sahiptir.

- Kullanıcı seviyesi üzerinden önemli bilgilere ve özel ön bilgiler gerektirmeyen ayar imkanlarına ulaşabilirsiniz.
- Yetkili servis seviyesini sadece yetkili servis kullanabilir ve bu nedenle bir kodla korunmaktadır.

Kullanıcı seviyesi – Genel bakış
(→ sayfa 13)

4.4 Kapatma vanalarının açılması

1. Ürünün montajını gerçekleştiren yetkili servisten kapatma vanalarının konumu ve kullanımı ile ilgili bilgi isteyin.
2. Harici olarak monte edilen gaz kesme vanasını açın.
3. Üründeki gaz kesme vanasını açın.
4. Isıtma sistemi gidiş ve dönüş suyu hattındaki küresel vanaları açın.
5. Soğuk su kesme vanasını açın.

4.5 Ürünün devreye alınması

- Ürünü sadece kapak tamamen kapalı olduğunda işleme alın.

4.6 Ürünü açma

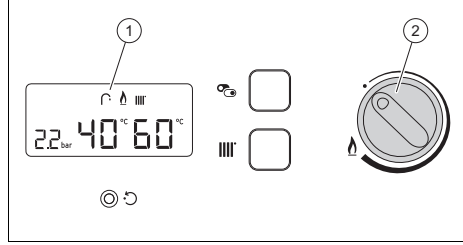

- Ayar düğmesini döndürün (2).
 - Sağa çevirin
 - ◁ Ekranda (1) ana ekran gösterilir.

4.7 Sistem basıncı kontrolü



Bilgi

Ürününüz bir basınç sensörüne ve dijital basınç göstergesine sahiptir.

Tesisat basıncı müsaade edilen aralığın dışındaysa ekranda **F10** görüntülenir. Isıtma sistemi birden fazla kata dağıldığında daha yüksek sistem basıncı gerekli olabilir. Bu konu hakkında yetkili servise danışınız.

- Ekranda sistem basıncını kontrol edin.

Sonuç 1:

Sistem basıncı: 0,1 ... 0,2 MPa (1,0 ... 2,0 bar)

Sistem basıncı öngörülen basınç aralığında.

Sonuç 2:

Sistem basıncı: < 0,08 MPa (< 0,80 bar)

- Isıtma sistemini doldurun.

(→ sayfa 10)

4 İşletim

4.8 Isıtma sisteminin doldurulması



Dikkat!

Çok kireçli, aşırı korozif veya kimyasal içeren kalorifer suyu nedeniyle maddi hasar tehlikesi!

Uygun olmayan şebeke suyu contalara ve diyaframlara zarar verir, üründe ve ısıtma sisteminde su geçen parçaları tıkar ve seslere neden olur.

- ▶ Isıtma sistemine sadece uygun ısıtma suyu doldurun.





Bilgi

Yetkili bayi ilk dolumdan sorumludur.

1. Isıtma sisteminin tüm radyatör vanalarını (termostatik vanalar) açın.
2. Soğuk su borusundaki doldurma vanasını açın.
 - Sola çevirin
3. Gerekli tesisat basıncına ulaşıncaya kadar su takviyesi yapın.
 - Sistem basıncı: 0,1 ... 0,2 MPa (1,0 ... 2,0 bar)
4. Soğuk su borusundaki doldurma vanasını kapatın.
 - Sağa çevirin
5. Tüm radyatörlerin havasını alın.
6. Ekranda sistem basıncını kontrol edin. (→ sayfa 9)
7. Gerekirse su takviyesi yapın ve ilk beş çalışma adımını tekrarlayın.

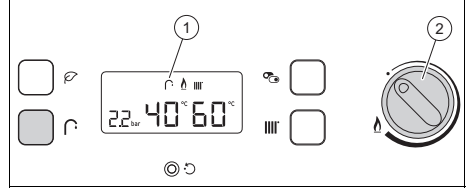
4.9 Kullanma suyu sıcaklığının ayarlanması





1.  tuşuna basın.
2. Döner düğme (2) ile istediğiniz kullanım suyu sıcaklığını ayarlayın.
 - ◁ Ekranda (1) ayarlanan sıcak su sıcaklığı gösterilir.

4.10 Isıtma konumunun ayarlanması

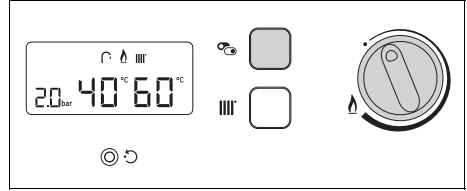
4.10.1 Isıtma devresinin (kış konumu) açılması ve kapatılması



- ▶  tuşuna basın.
 - ◁ Isıtma modunu açtıysanız ekranda  ve gidiş suyu sıcaklığı görünür.
 - ◁ Isıtma modunu kapattıysanız ekranda  ve gidiş suyu sıcaklığı kaybolur.

4.10.2 Kalorifer gidiş suyu sıcaklığının ayarlanması

Koşul: Isıtma devresi (kış konumu) açık

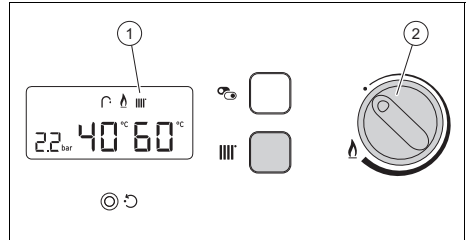





- ▶  tuşuna basın.

- ▶ Döner düğme (2) ile istediğiniz gidiş suyu sıcaklığını ayarlayın.
 - ◁ Ekranda (1) ayarlanan gidiş suyu sıcaklığı gösterilir.

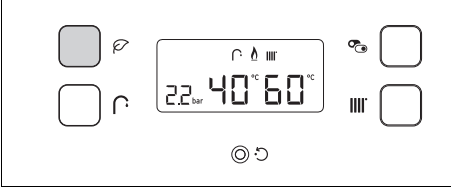
4.10.3 Tasarruf konumunun açılması ve kapatılması

Koşul: Isıtma konumu açık



- ▶  tuşuna basın.
 - ◁ Tasarruf modunu açtıysanız ekranda  görünür. Konfor konumu (normal durum) otomatik olarak kapatılır.
 - ◁ Tasarruf modunu kapattıysanız ekranda  kaybolur. Konfor konumu (normal durum) otomatik olarak açılır.

5 Bakım ve temizlik

5.1 Bakım

Ürünün sürekli çalışmaya hazır olması ve çalışma emniyeti, güvenilirliği ve yüksek kullanım ömrü için ön şart yetkili bir teknik servis tarafından ürünün yıllık kontrolünün ve iki yılda bir bakımının yapılmasıdır. Kontrol sonuçlarına bağlı olarak daha erken bakım gerekebilir.

5.2 Yoğuşma suyu gider hattı ve gider hunisi kontrolü

Yoğuşma suyu gider hattı ve gider hunisi daima açık (tıkanmamış) olmalıdır.

- ▶ Yoğuşma suyu gider hattını ve gider hunisini düzenli olarak arızalara karşı, özellikle tıkanmalara karşı kontrol edin.

Yoğuşma suyu gider hattında ve gider hunisinde görünür ve hissedilebilir engeller olmamalıdır.

- ▶ Bir sorun tespit ederseniz, yetkili bayi tarafından giderilmesini sağlayın.

5.3 Ürünün bakımı

- ▶ Kapağı nemli bir bez ve çözücü madde içermeyen sabunla temizleyin.
- ▶ Sprey, aşındırıcı maddeler, bulaşık deterjanları, çözücü madde veya klor içeren temizlik maddeleri kullanmayın.

5.4 Bakım uyarılarının okunması

Ekranda  sembolü görünürse, ürün bakımı gereklidir.

- ▶ Bunun için yetkili servise başvurun.
 - ◁ Ürün arıza konumunda değildir ve çalışmaya devam eder.

6 Arıza giderme

6.1 Arızaların tespit edilmesi ve giderilmesi

- ▶ Arızalar veya arıza mesajları (FXX) meydana gelirse, ekteki tabloya göre hareket edin.
Arıza giderme (→ sayfa 13)
- ▶ Ürün sorunsuz çalışmıyorsa yetkili servise başvurun.

7 Ürünün devre dışı bırakılması

7.1 Ürünü geçici olarak devre dışı bırakma

- ▶ Ürünü sadece herhangi bir donma riski yoksa geçici olarak kapatın.
- ▶ Döner düğmeyi tam sola çevirin.
 - ◁ Ekran söner.
- ▶ Cihazınızı uzun süre devre dışı bırakacaksanız (örn. tatil) gaz kesme vanasını

8 Geri dönüşüm ve atıkların yok edilmesi

ve kombi ürünlerinde ayrıca soğuk su vanasını kapatın.

7.2 Ürünün nihai olarak devre dışı bırakılması

- Ürünün yetkili bir servis tarafından kapatılmasını sağlayın.

8 Geri dönüşüm ve atıkların yok edilmesi

- Ambalajın yok edilmesini ürünün montajını gerçekleştiren yetkili servise bırakın.



■ Ürün bu işaretle işaretlenmişse:

- Bu durumda, ürünü ev çöpüne atmayın.
- Bunun yerine ürünü elektrikli ve elektronik eski cihazların geri dönüştürüldüğü bir toplama merkezine verin.



■ Üründeki bataryalar bu işaret ile işaretlenmişse sağlığa ve çevreye zararlı maddeler içerebilir.

- Pilleri bu durumda bir pil toplama merkezine verin.

9 Garanti ve müşteri hizmetleri

9.1 Garanti

Üretici garantisine ilişkin bilgileri, arka sayfada belirtilen iletişim adresinden edinebilirsiniz.

9.2 Müşteri hizmetleri

Servis ve yedek parça malzemelerinin temin edileceği yerlere ilişkin güncel iletişim bilgilerini, arka sayfada belirtilen adresten veya www.protherm.com.tr internet adresinden edinebilirsiniz.

Ek

A Kullanıcı seviyesi – Genel bakış

| Ayar seviyesi | Değerler | | Birim | Ayar aralığı, seçim, açılma | Fabrika ayarı |
|------------------------------|--------------|------|-------|--|---|
| | asg. | azm. | | | |
| Kullanım suyu çalışma konumu | | | | | |
| Kullanım suyu sıcaklığı | güncel değer | | °C | 1 | 50 |
| | 35 | 64 | | | |
| Isıtma konumu | | | | | |
| Isıtma konumu | - | - | - | Isıtma konumu açık Isıtma konumu kapalı | Isıtma konumu kapalı |
| Gidiş suyu sıcaklığı | güncel değer | | °C | Yerden ısıtma = 30-50 Radyatör = 30-80 | Radyatör |
| | 30 | 80 | | | |
| Tasarruf konumu | - | - | - | Tasarruf konumu açık (konfor konumu kapalı) Tasarruf konumu kapalı (konfor konumu açık) | Tasarruf konumu kapalı (konfor konumu açık) |

B Arıza giderme

| Arıza | Nedeni | Tedbir |
|--|--|---|
| Ürün çalışmıyor: – Sıcak su yok – Isıtma soğuk | Harici olarak monte edilen gaz kesme vanası ve/veya üründeki gaz kesme vanası kapalı. | Her iki gaz kesme vanasını açın. |
| | Soğuk su devresi kapatma vanası kapalı. | Soğuk su kesme vanasını açın. |
| | Binadaki elektrik beslemesi kesildi. | Binadaki sigortayı kontrol edin. Ürün, şebeke geriliminin tekrar gelmesiyle otomatik olarak çalışmaya başlar. |
| | Ürün kapalı. | Ürünü çalıştırın (→ Böl. "Ürünü çalıştırma"). |
| | Gidiş suyu sıcaklığı çok düşük ayarlanmış veya devre dışı bırakılmış ve/veya kullanım suyu sıcaklığı çok düşük ayarlanmış. | Gidiş suyu sıcaklığını ve kullanım suyu sıcaklığını (→ Böl. "Gidiş suyu sıcaklığının ayarlanması" / → Böl. "Kullanım suyu sıcaklığının ayarlanması") ayarlayın. |
| | Sistem basıncı yeterli değil. Isıtma sisteminde yetersiz su (Arıza mesajı: F10). | Isıtma sistemini doldurun (→ Böl. „Isıtma sisteminin doldurulması“). |
| | Isıtma sisteminde hava var. | Yetkili servis tarafından ısıtma sisteminin havasını aldırın. |

| Arıza | Nedeni | Tedbir |
|--|---|--|
| Ürün çalışmıyor: – Sıcak su yok – Isıtma soğuk | Doğalgazda gerçekleşen üç başarısız ateşleme denemesinden/sıvı gazda gerçekleşen bir başarısız ateşleme denemesinden sonra ürün arıza konumuna geçer (Arıza mesajı: F04). | Reset tuşuna basın (Reset tuşu). Ürün yeniden çalışmaya başlar. Ateşleme arızasını üç arıza giderme denemesi ile gideremiyorsanız, yetkili servise başvurun. |
| | Atık gaz hattında bir arıza mevcut (Arıza mesajı: F05). | Yetkili servis tarafından arızanın giderilmesini sağlayın. |

Yayınlayan/retici

Protherm Production s.r.o.

Jurkoviova 45 – Skalica – 90901

Tel. 034 6966101 – Fax 034 6966111

Zkaznicka linka 034 6966166

www.protherm.sk



0020281180_03

0020281180_03 – 25.03.2021

tedariki

Vaillant Isı Sanayi ve Ticaret Ltd. Őti.

Atatrk Mahallesi Meri Caddesi No: 1/4 – 34758 / AtaŐehir – İstanbul

Tel. 0216 558 8000 – Faks 0216 462 2622

MŐteri iletiŐim merkezi 0850 2228989

protherm@protherm.com.tr – www.protherm.com.tr

 Bu kılavuzun veya kısımlarının, telif hakları korunmaktadır ve sadece reticinin yazılı onayı ile oaltılabilir veya daıtılabilir.

DeiŐiklik yapma hakkı saklıdır.